

КР-2002 Накладка для двух панелей StudioHub+

1. Комплект поставки

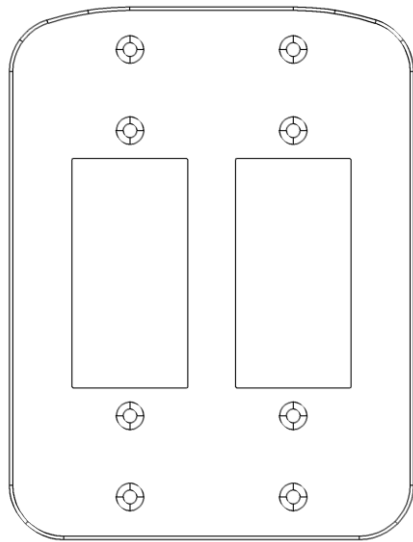

Накладка для двух панелей
StudioHub+

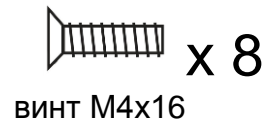

винт M4x16

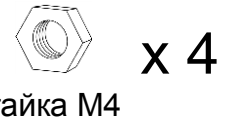

гайка M4



штука нейлоновая



распорная штука M4

x 1



Свёрло 4.8мм

x 1

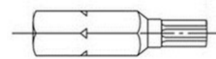

Бита HEX 2.5

x 1

2. Необходимые инструменты



Шуруповёрт



Карандаш и
линейка



Лобзик



Ключ 7мм

3. Монтаж

1. Используя шаблон, разметьте на столешнице места под крепление накладки (отверстия «а») и отверстие под панель StudioHub+ (пунктирная линия).

2. Просверлите отверстия «а» сверлом 4.8 мм на глубину 14 мм. (см. рисунок 1).

3. Вставьте распорные втулки в отверстия «а» на глубину 1-2мм от края отверстия (см. рисунок 2).



Рисунок 1



Рисунок 2

4. Просверлите в столешнице сквозные отверстия по углам пунктирного прямоугольника. Вырежьте лобзиком отверстие под панель StudioHub+.

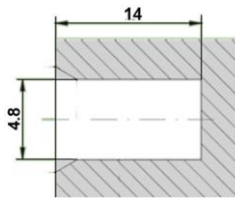
5. Соедините накладку и панели StudioHub+ винтами через отверстия «б» (см. рисунок 3).

6. Установите накладку на столешницу, прикрепите её винтами через отверстия «а».

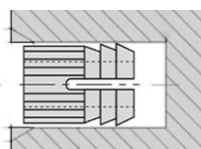

Рисунок 3

4. Шаблон для монтажа

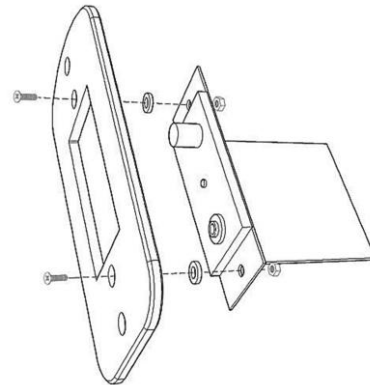